



FUME HOOD
TỦ HÚT KHÍ ĐỘC

MẪU SẢN PHẨM



CÔNG TY CỔ PHẦN AIRTECH THẾ LONG

Trụ sở: Số 144, Phố Việt Hưng, Tổ 3, P. Việt Hưng, Q. Long Biên, Hà Nội
Nhà máy 1: Lô IN9.4, KCN VSIP, X.Cẩm Điền, H.Cẩm Giàng, Hải Dương
Nhà máy 2: E5/34A, Đường Liên Ấp 5-6, X.Vĩnh Lộc, H.Bình Chánh, HCM
Tel: 024.387.37717 | Web: thelong.com.vn | Email: info@thelong.com.vn

Bảo hành
12
tháng



HOTLINE
024.387.37717 - 0915.283.960
www.thelong.com.vn



GIỚI THIỆU

Công ty Cổ phần Airtech Thế Long là thành viên duy nhất ở Việt Nam trực thuộc Tập đoàn Airtech Nhật Bản. Chúng tôi tự hào là công ty đi đầu trong lĩnh vực phòng sạch bao gồm: thiết kế và thi công, sản xuất trang thiết bị sử dụng trong phòng sạch, thiết bị y tế, thiết bị phòng thí nghiệm và hệ thống màng lọc không khí.

Sản phẩm của chúng tôi đã được giới thiệu trên cả thị trường trong nước và quốc tế với thương hiệu có uy tín cao. Hiện nay, Airtech Thế Long đã và đang khẳng định được vị thế của mình trên thị trường Việt Nam.

NĂNG LỰC CUNG CẤP, LẮP ĐẶT THIẾT BỊ

Mạng lưới nhà máy Airtech Thế Long tại VSIP Hải Dương, Tp Hồ Chí Minh được đầu tư các công nghệ và dây chuyền sản xuất hiện đại hứa hẹn sẽ cung cấp cho thị trường những sản phẩm với độ chính xác cao, chất lượng tốt nhất và chi phí tối ưu cho quý khách hàng.

Airtech là tập đoàn đi đầu trong lĩnh vực nghiên cứu và phát triển các dòng sản phẩm phòng sạch. Quy mô và số lượng các thành viên tập đoàn đang ngày càng lớn mạnh tại các quốc gia trên Thế giới như: Ấn Độ, Đức, Trung Quốc, Singapore, Hàn Quốc, Nhật Bản, Đài Loan và Việt Nam.



AIRTECH JAPAN., LTD
(ATJ)



THE LONG AIRTECH., JSC
(ATV)



WOOLEE AIRTECH KOREA CO., LTD
(WAT)



PEA GMBH CO., LTD
(PEA)



AIRTECH SYSTEM CO., LTD
(ATS)



SUZHOU ANTAI AIRTECH CO., LTD
(SAT)



AIRTECH EQUIPMENT PTE., LTD
(ATE)



PYRAMID AIRTECH PVT., LTD
(ATI & PAT)

THÔNG TIN CÔNG TY

Tên công ty	: CÔNG CỔ PHẦN AIRTECH THẾ LONG
Trụ sở chính	: Số 144, Tổ 3, Phố Việt Hưng, P. Việt Hưng, Q.Long Biên, Hà Nội
Nhà máy	: Lô IN9.4, đường số 1, KCN Cẩm Điền-Lương Điền, X.Cẩm Điền H.Cẩm Giàng, Tỉnh Hải Dương.
Điện thoại	: 024.3873.7717
Email	: info@thelong.com.vn
Mã số thuế	: 0102184821



GIỚI THIỆU

TỦ HÚT KHÍ ĐỘC

Tủ hút khí độc là thiết bị làm sạch vùng làm việc và loại bỏ khí độc hại, được thiết kế để bảo vệ người sử dụng khỏi các khí thải độc hại nói chung trên bề mặt làm việc của môi trường làm việc có nhiều rủi ro như phòng thí nghiệm, nhà máy dược phẩm và hóa chất.

Tủ hút khí độc AIRTECH - thiết bị cần thiết cho sự an toàn của bất kỳ phòng thí nghiệm nào.

- ✔ Công nghệ Nhật Bản, sản xuất trong nước
- ✔ Giá cả cạnh tranh, bảo hành dài hạn
- ✔ Lắp đặt tận nơi, hỗ trợ kỹ thuật 24/7

CẤU TẠO

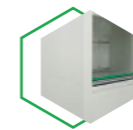

VẬT LIỆU KHUNG

Được làm bằng thép sơn tĩnh điện chất lượng cao, bên trong vùng làm việc là PVC chịu hóa chất, bàn làm việc sử dụng tấm Phenolic chuyên dụng, chống ăn mòn.

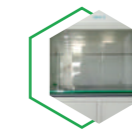

CỬA KÍNH CƯỜNG LỰC

Được thiết kế với 1 hệ thống đối trọng với nhiều điểm dừng, đảm bảo dễ dàng kéo theo chiều thẳng đứng. Kính bảo vệ dày 5mm, độ ổn định cao.

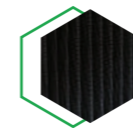

TẤM LỌC CARBON

Được gắn trên trần tủ để lọc khí thải độc hại trước khi thải ra ngoài môi trường giúp bảo vệ môi trường và người sử dụng.



BẢNG ĐIỀU KHIỂN

Được cải tiến và dễ dàng làm sạch, hệ thống điều khiển vi xử lý gồm nhiều tính năng bao gồm: điều khiển quạt, đèn và đèn UV.

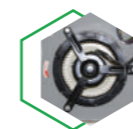

HỆ THỐNG QUẠT

Động cơ có thiết kế nhỏ, tiết kiệm điện năng, tính năng tự làm mát. Thiết kế cấu tạo quay và cân bằng, thêm vào đó giảm độ ồn và độ rung

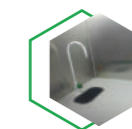

BỒN RỬA & VÒI NƯỚC

Tích hợp bồn rửa đúc với khả năng chống axit và kiềm. Vòi nước được làm bằng đồng chất lượng cao phủ epoxy, được thiết kế đặc biệt để sử dụng ở phòng thí nghiệm.

BẢN VẼ VÀ THÔNG SỐ KỸ THUẬT

TỦ HÚT KHÍ ĐỘC ATV-FH1000/ ATV-FH1200/ ATV-FH1500

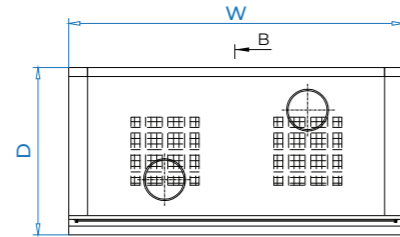

01 Chân tủ	09 Ống thải
02 Chậu rửa	10 Bảng điều khiển
03 Vòi nước	11 Ó cắm điện
04 Tay nắm cửa kính	12 Ngăn tủ dưới
05 Kính cường lực	13 Bánh xe Footmaster
06 Thân máy	14 Đèn LED chiếu sáng
07 Quạt hút	15 Mặt bàn
08 Lọc Carbon	16 Aptomat

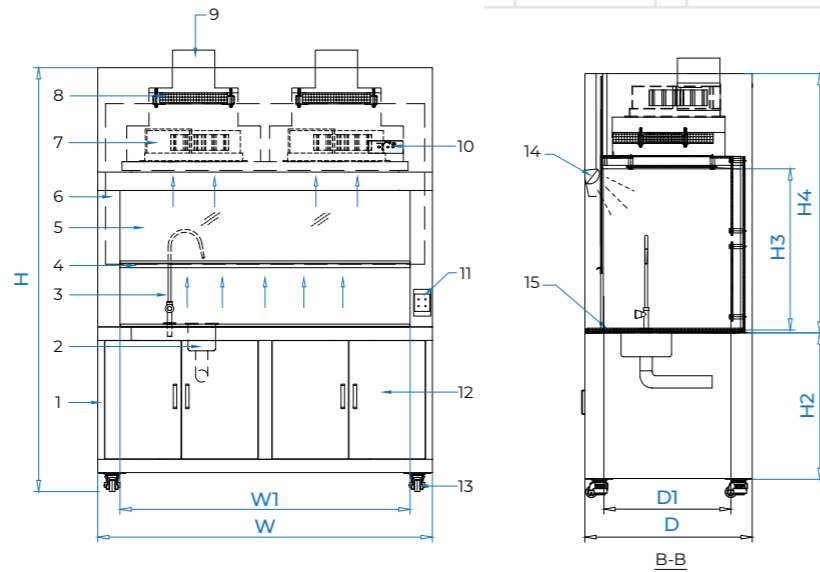

MODEL	ATV-FH1000	ATV-FH1200	ATV-FH1500	ATV-FH1800
Kích thước ngoài (WxDxH)	1000 x 750 x 1900	1200 x 750 x 1900	1500 x 750 x 1900	1800 x 750 x 1900
Kích thước trong (WxDxH)	800 x 570 x 720	1000 x 570 x 720	1300 x 570 x 720	1600 x 570 x 720
Cấu tạo	Khung	Thép sơn tĩnh điện		
	Bàn thao tác	Phenolic		
	Cửa	Kính cường lực, nâng hạ có điểm dừng		
Lọc Carbon	450 x 450 x 50 mm x 1		450 x 450 x 50 mm x 2	
Quạt	220V / 50Hz / 1Phase / 200W x 1		220V / 50Hz / 1Phase / 200W x 2	
Vận tốc gió	0.5 m/s			
Độ ồn	59 dbA		62 dbA	
Đèn LED	18W / 600mm	28W / 900mm	36W / 1200mm	36W / 1200mm
Nguồn điện	220V / 50Hz / 1Phase / 250W		220V / 50Hz / 1Phase / 450W	
Vòi nước và bồn rửa	1 bộ			

BẢN VẼ VÀ THÔNG SỐ KỸ THUẬT

TỦ HÚT KHÍ ĐỘC ATV-FH1200SV1/ ATV-FH1500SV1/ ATV-FH1800SV1

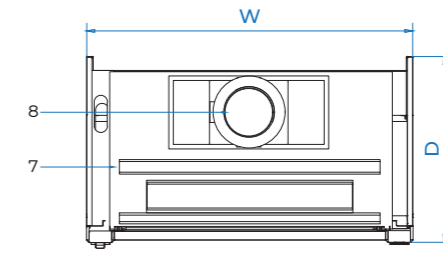

01 Thân máy	05 Bàn thao tác
02 Cửa kính cường lực	06 Chân dạng Cabinet
03 Bảng điều khiển	07 LED bán nguyệt
04 Ó cắm điện	08 Ống xả khí

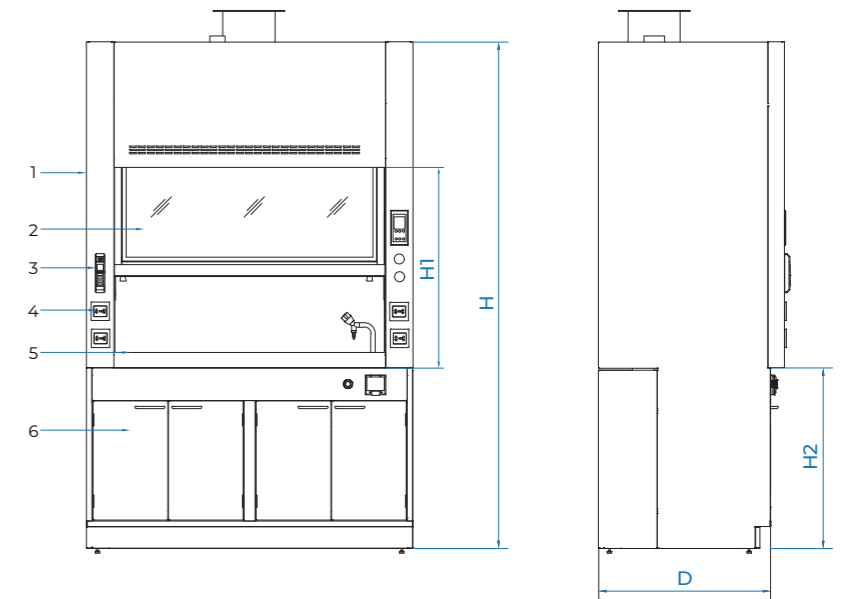

MODEL	ATV-FH1200SV1	ATV-FH1500SV1	ATV-FH1800SV1
Kích thước ngoài (WxDxH)	1200 x 850 x 2330	1500 x 850 x 2330	1800 x 850 x 2330
Kích thước trong (WxDxH)	1020 x 630 x 1180	1250 x 630 x 1180	1620 x 630 x 1180
Cấu tạo	Khung	Thép sơn tĩnh điện	
	Bàn thao tác	Phenolic	
	Cửa	Kính cường lực	
Đường kính ống thoát khí	220mm		
Lọc Carbon	450 x 450 x 50 mm x 1		
Quạt	220V / 50Hz / 750W		
Vận tốc gió	0.45 - 0.5 m/s		
Độ ồn	50 dbA		
Đèn LED	220V / 50Hz / 20W / 1200mm		
Nguồn điện	220V / 50Hz		
Vòi nước và bồn rửa	1 bộ		

BẢN VẼ VÀ THÔNG SỐ KỸ THUẬT

TỦ HÚT KHÍ ĐỘC ATV-FH1200SV2/ ATV-FH1500SV2/ ATV-FH1800SV2

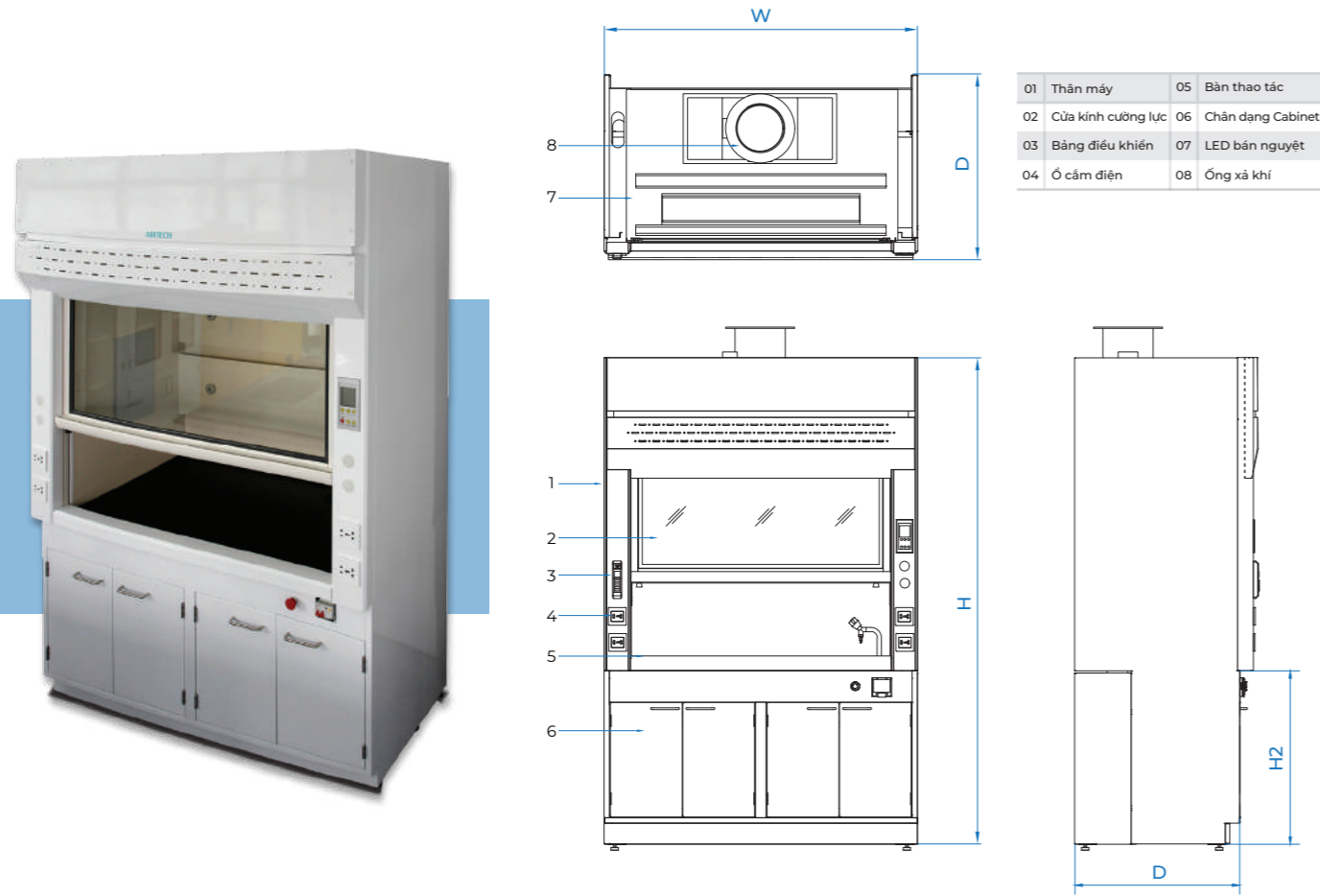

BẢN VẼ VÀ THÔNG SỐ KỸ THUẬT

TỦ HÚT KHÍ ĐỘC ATV-FH1200SV3/ ATV-FH1500SV3/ ATV-FH1800SV3

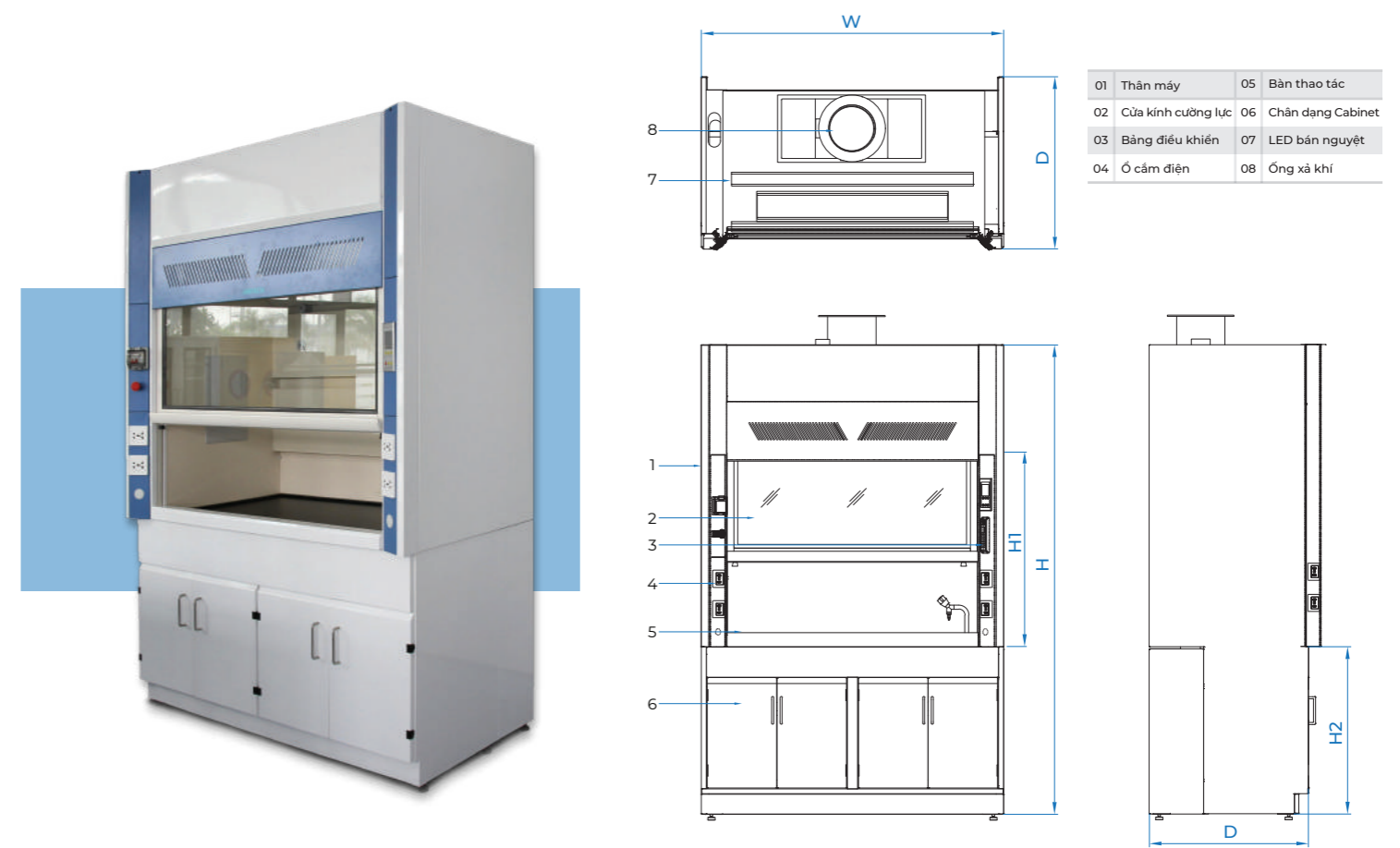

MODEL	ATV-FH1200SV2	ATV-FH1500SV2	ATV-FH1800SV2
Kích thước ngoài (WxDxH)	1200 x 890 x 2330	1500 x 890 x 2330	1800 x 890 x 2330
Kích thước trong (WxDxH)	1020 x 630 x 1180	1255 x 630 x 1180	1620 x 630 x 1180
Cấu tạo	Khung	Thép sơn tĩnh điện	
	Bàn thao tác	Phenolic	
	Cửa	Kính cường lực	
Đường kính ống thoát khí	220mm		
Lọc Carbon	450 x 450 x 50 mm x 1		
Quạt	220V / 50Hz / 750W		
Vận tốc gió	0.45 - 0.5 m/s		
Độ ồn	50 dbA		
Đèn LED	220V / 50Hz / 20W / 1200mm		
Nguồn điện	220V / 50Hz		
Vòi nước và bồn rửa	1 bộ		

MODEL	ATV - FH1200SV3	ATV - FH1500SV3	ATV - FH1800SV3
Kích thước ngoài (WxDxH)	1200 x 855 x 2350	1500 x 855 x 2350	1800 x 855 x 2350
Kích thước trong (WxDxH)	1020 x 630 x 1180	1320 x 630 x 1180	1620 x 630 x 1180
Cấu tạo	Khung	Thép sơn tĩnh điện	
	Bàn thao tác	Phenolic	
	Cửa	Kính cường lực	
Đường kính ống thông khí	220mm		
Lọc Carbon	450 x 450 x 50 mm x 1		
Quạt	220V / 50Hz / 750W		
Vận tốc gió	0.45 - 0.5 m/s		
Độ ồn	50 dbA		
Đèn LED	220V / 50Hz / 20W / 1200mm		
Nguồn điện	220V / 50Hz		
Vòi nước và bồn rửa	1 bộ		

BẢN VẼ VÀ THÔNG SỐ KỸ THUẬT

TỦ HÚT KHÍ ĐỘC ATV-FH1200SV4/ ATV-FH1500SV4/ ATV-FH1800SV4

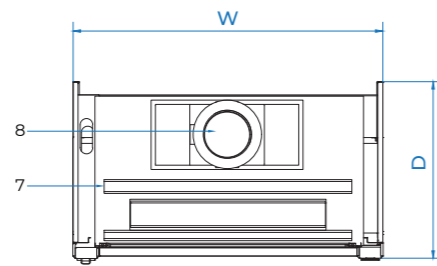

01 Thân máy	05 Bàn thao tác
02 Cửa kính cường lực	06 Chân dạng Cabinet
03 Bảng điều khiển	07 LED bán nguyệt
04 Ổ cắm điện	08 Ống xả khí

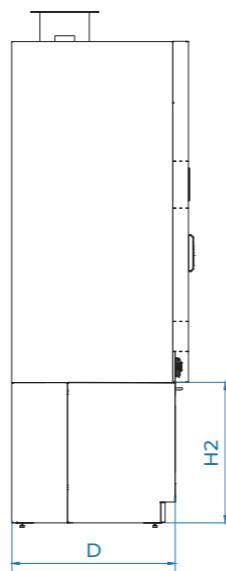
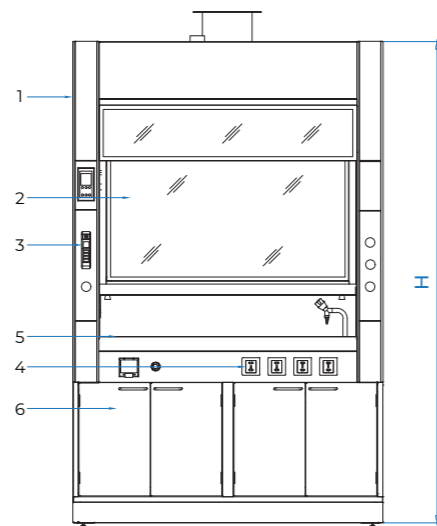

MODEL	ATV-FH1200SV4	ATV-FH1500SV4	ATV-FH1800SV4
Kích thước ngoài (WxDxH)	1200 x 855 x 2350	1500 x 855 x 2350	1800 x 850 x 2350
Kích thước trong (WxDxH)	1020 x 630 x 1180	1320 x 630 x 1180	1620 x 630 x 1180
Cấu tạo	Khung	Thép sơn tĩnh điện	
	Bàn thao tác	Phenolic	
	Cửa	Kính cường lực	
Đường kính ống thoát khí	220mm		
Lọc Carbon	450 x 450 x 50 mm x 1		
Quạt	220V / 50Hz / 750W		
Vận tốc gió	0.45 - 0.5 m/s		
Độ ồn	50 dbA		
Đèn LED	220V / 50Hz / 20W / 1200mm		
Nguồn điện	220V / 50Hz		
Vòi nước và bồn rửa	1 bộ		

CÁC ĐƠN VỊ LẮP ĐẶT



CÔNG TY CP DƯỢC VẬT TƯ Y TẾ HẢI DƯƠNG



HỌC VIỆN QUÂN Y



VIỆN PHÁP Y QUÂN ĐỘI



CÔNG TY CỔ PHẦN DƯỢC PHẨM HÀ TÂY



CÔNG TY TNHH MEDISTAR VIỆT NAM



TRƯỜNG ĐH KINH DOANH & CÔNG NGHỆ HÀ NỘI



CÔNG TY TNHH THIẾT BỊ Y TẾ TERUMO



CÔNG TY CỔ PHẦN UNIBEN